



ERMIYA ALARM SYSETEM



راهنمای کاربر

User Guide
M600 Q

مقدمه:

مجموعه سیستم‌های امنیتی ارمیا پس از سال‌ها تجربه، بر اساس ایده و تلاش مستمر و با هدف عرضه محصولات با کیفیت و مطمئن، همواره با تکیه بر رای اصلی «حفظ امنیت و آرامش مصرف‌کننده» فعالیت می‌نماید. ما با ارائه راهکارهای نوین حفاظتی و پشتیبانی فوق‌العاده، رضایت‌مندی کاربران خود را سرلوحه کار قرار داده‌ایم.

دزدگیرهای هوشمند ارمیا به منظور ارتقاء امنیت منازل، اماکن تجاری و واحدهای صنعتی طراحی و تولید شده‌اند. تیم تحقیق و توسعه شرکت با بهره‌گیری از دانش روز دنیا و تلاش برای بهبود مستمر کیفیت محصولات، موفق شده است سیستم‌هایی کاملاً پایدار و قابل اعتماد را در اختیار مصرف‌کنندگان گرامی قرار دهد.

این دستگاه با فناوری روز طراحی شده و از طریق رابط‌های بسیار ساده و کاربردی، امکان نظارت و کنترل کامل را برای کاربران فراهم می‌سازد. همچنین تلاش شده است تمام نیازهای کاربران در شرایط مختلف به بهترین شکل پیش‌بینی و برآورده گردد.

خواهشمندیم قبل از نصب و راه‌اندازی دستگاه، حتماً دفترچه راهنمای محصول را کامل مطالعه فرمایید تا بهترین عملکرد و بالاترین سطح امنیت حاصل شود.

توجه:

در صورتی که با اصول راه‌اندازی و سیم‌کشی سیستم‌های حفاظتی آشنایی کافی ندارید، نصب و تنظیمات را حتماً توسط کارشناس متخصص انجام دهید.

قابلیت های دستگاه

- ۱- ارتباط از طریق سیم کارت
- ۲- پنل تاچ لمسی و کاربری آسان
- ۳- ۹ حافظه سیم کارت با قابلیت تعریف برای پارتیشن های مختلف
- ۴- تعداد ۹ حافظه ریموت کنترل با قابلیت تعریف برای پارتیشن های مختلف
- ۵- منشی تلفنی با قابلیت روشن کردن، خاموش کردن و شنود صدای محیط
- ۶- قابلیت پیغام صوتی آلارم پیش فرض و همچنین قابلیت ضبط پیغام اختصاصی به مدت ۲۰ ثانیه
- ۷- استفاده از دو پردازنده نسل جدید ۳۲ بیتی ARM-Cortex-M0 با سرعت پردازش ۶۴ مگا هرتز
- ۸- قابلیت گزارش گیری وضعیت سیستم (وضعیت پارتیشن ها- وضعیت خروجی ها، زمان و تاریخ دستگاه و میزان شارژ باتری)
- ۹- ۸ تایمر قابل تنظیم برای تمام روزهای هفته و یا انتخاب چند رو خاص با قابلیت روشن و خاموش کردن دستگاه و کنترل تمام خروجی ها به صورت لحظه ای و دائم
- ۱۰- ۶ زون سیمی و ۸ زون بیسیم با قابلیت انتخاب حالت های: خاموش، روشن، ۲۴ ساعته، دینگ دانگ (chime)، تاخیر زون قابل تنظیم تا ۹ دقیقه
- ۱۱- قابلیت نمایش کد ریموت و سنسور بی سیم بر روی پنل دستگاه برای اطمینان از صحت اضافه کردن ریموت و سنسور بی سیم
- ۱۲- انتخاب حالت های بی صدا، فقط بلندگوی داخلی، بلندگوی داخلی و بلندگوی اصلی از طریق ریموت کنترل
- ۱۳- قابلیت انتخاب نوع گزارش و آلارم برای مخاطبین (تماس و پیامک، فقط تماس، فقط پیامک و غیرفعال)
- ۱۴- گارد زون (نگهبان زون) قابل تنظیم از ۱ تا ۹ ساعت و تعریف زون برای پارتیشن های مختلف
- ۱۵- قابلیت انتخاب سطح گزارش (غیرفعال، فقط پیامک های مهم، تمام پیام ها)
- ۱۶- قابلیت کنترل خروجی ها از طریق ریموت کنترل، پیامک و اپلیکیشن
- ۱۷- دارای ۳ خروجی قابل تنظیم به صورت لحظه ای، فعال و غیرفعال
- ۱۸- ارسال گزارش مجزا برای هر پارتیشن به صورت جداگانه
- ۱۹- قابلیت نام گذاری تمامی زون ها تا ۱۳ کاراکتر فارسی
- ۲۰- قابلیت حذف ریموت از راه دور با پیامک و اپلیکیشن
- ۲۱- گزارش دوره ای یادآوری شارژ سیم کارت
- ۲۲- تنظیم مدت زمان آلارم از ۱ تا ۹ دقیقه
- ۲۳- گزارش قطع و وصل بلندگوی اصلی
- ۲۴- گزارش قطع و وصل برق ورودی
- ۲۵- قابلیت شنود صدای محیط

نکات مهم قبل نصب

- حتما پس از فعال کردن دستگاه رمز آن را از 0000 به شماره ۴ رقمی دلخواه تغییر دهید.
- اگر از سیم کارت جدید استفاده می کنید برای فعال سازی آن ابتدا آن را داخل گوشی موبایل قرار داده و با آن تماس صوتی برقرار کنید و بین آن را بردارید.
- در صورت عدم استفاده از هر کدام از زون های سیم دار خروجی NC آن را اتصال کوتاه کنید و یا از منوی دستگاه در حالت OFF قرار دهید.
- برای استفاده از امکانات تماس صوتی، پیامک و اپلیکیشن باید شماره مورد نظر در حافظه Phone Book دستگاه موجود باشد و برای ثبت اولین شماره حتما باید از پنل دستگاه استفاده شود.
- چشمی های بی سیم و سیم دار با فاصله حداقل ۲ متر از دستگاه نصب شود.
- برای آنتن دهی بهتر، دستگاه را در ارتفاع بالا و خارج از محفظه های فلزی مانند رک نصب کنید.

نقشه سیم بندی

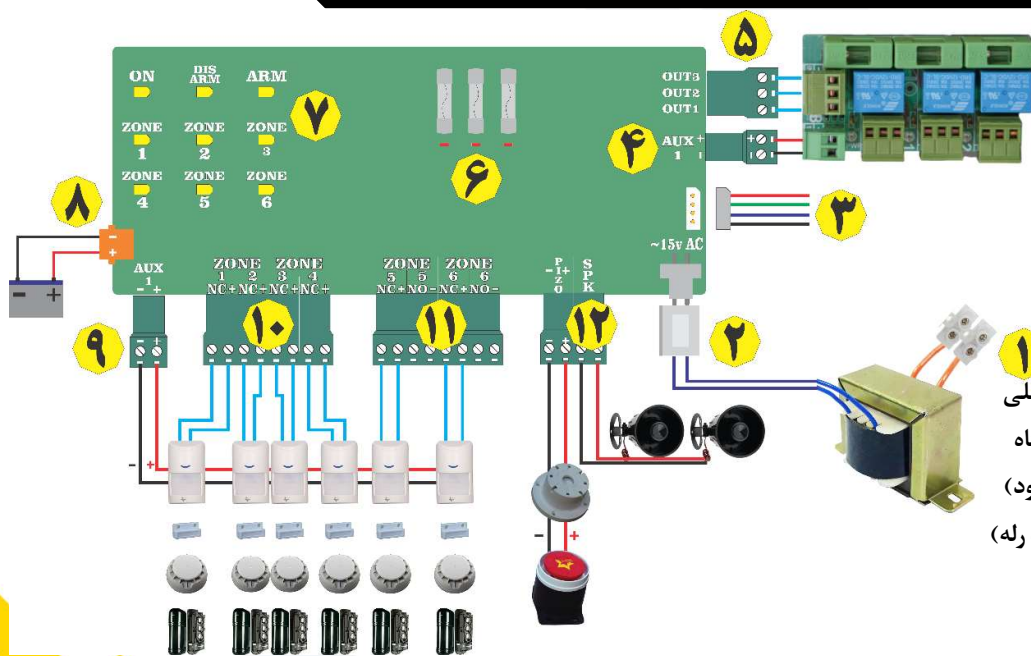

- 1- ورودی برق ۲۲۰ ولت
- 2- سوکت اتصال ترانس ۱۲ ولت به برد اصلی
- 3- کابل اتصال برد اصلی به برد پنل دستگاه
- 4- خروجی AUX2 (به قطب + و - توجه شود)
- 5- خروجی های قابل کنترل (اتصال به برد رله)
- 6- فیوز ها و نمایشگر خرابی فیوز
- 7- چراغ LED نمایشگر وضعیت دزدگیر
- 8- سوکت باتری (به قطب + و - توجه شود)
- 9- خروجی AUX1 (به قطب + و - توجه شود)
- 10- سوکت زون ۱ تا ۴
- 11- سوکت زون ۵ NC و NO و زون ۶ NC و NO
- 12- سوکت اتصال بلندگوی اصلی، پیژو و فلاشر

راهنمای ریموت

توضیحات	عملکرد دزدگیر	کلید ریموت
نشانهگر روشن و خاموش شده و تمام زون ها آژیر ریست می شود و دستگاه تک آژیر می زند.	فعال کردن دستگاه	یا A
نشانهگر روشن و خاموش شده و زون های تحریک شده روشن می شود و دستگاه دو آژیر می زند.	غیر فعال کردن دستگاه	یا B
دستگاه فعال و وارد حالت آلام شده و شماره گیری اضطراری آغاز می شود.	فعال کردن حالت اضطراری	یا + A یا B
دستگاه بی صدا شده و فقط هنگام آلام آژیر بلندگو فعال می شود.	فعال کردن حالت بی صدا	یا + A یا C
بلندگوی داخلی غیر فعال شده و بلندگوی خارجی فعال می باشد.	فعال کردن بلندگوی خارجی	یا + A یا D
بلندگوی داخلی فعال شده و بلندگوی خارجی غیر فعال می باشد و فقط هنگام آلام آژیر بلندگو خارجی فعال می شود.	فعال کردن بلندگوی داخلی	یا + B یا D
خروجی رله 1 به صورت لحظه ای فعال می شود. (استفاده از برد رله جهت کنترل درب اتوماتیک)	فعال کردن لحظه ای خروجی رله 1	یا C
خروجی رله 2 از حالت فعال به غیر فعال تغییر وضعیت میدهد و بالعکس (استفاده از برد رله جهت کنترل روشنایی و سایر لوازم برقی)	فعال/غیر فعال کردن خروجی 2 (دائمی)	یا D

راهنمای منوی دستگاه:

Enter Password:

- برای ورود به منو دوبار کلید Enter (↵) را لمس کنید، تا Enter password نمایش داده شود.
- پس از وارد کردن رمز دستگاه (پیش فرض 0000) وارد منوی دستگاه می شوید.

1 - Arm & Disarm

2 - Phone Book

3 - Password

4 - Record Voice

5 - Alarm Time

6 - Remote Option

7 - Zone Option

8 - Warning

9 - Factory Reset

ARM

DISARM

1- Save 2- Delete

3- Test Memory

Enter Number:

1-09123456789

Delete ALL?

No

Yes

در این مرحله می‌توانید با کلیدهای  کلیه تنظیمات منو را مشاهده کنید.

• نکته: چنانچه عدد تنظیمات مورد نظر را می‌دانید نیازی نیست به صفحه مربوط به آن بروید

فعال و غیر فعال کردن دستگاه ARM & Disarm

گزینه‌ی اول برای فعال و غیرفعال کردن دستگاه دزدگیر می‌باشد.

پس از لمس عدد 1 دزدگیر تغییر وضعیت می‌دهد.

در صورت فعال بودن ARM و در صورت غیر فعال بودن DISARM نمایش داده می‌شود.

تنظیمات مخاطبین دستگاه Phone Book

با لمس عدد 2 (Phone Book - 2)

وارد تنظیمات مخاطبین دستگاه می‌شوید و این صفحه نمایش داده می‌شود.

- در قسمت 1-save می‌توانید شماره‌های دستگاه را وارد کنید

- گزینه‌ی دوم 2-Delete برای حذف کلی شماره‌ها می‌باشد.

- گزینه‌ی سوم 3-Test Memory برای تست شماره‌های ذخیره شده می‌باشد.

تغییر رمز دستگاه Chang Password

New Password:

Confirm Password

برای تغییر رمز دستگاه پس از انتخاب گزینه‌ی 3 در منوی اصلی وارد صفحه‌ی روبرو می‌شوید، با وارد کردن رمز جدید و لمس کلید (→) وارد صفحه‌ی بعدی می‌شوید و بعد از وارد کردن مجدد رمز جدید و لمس (→) رمز دستگاه تعویض می‌گردد.

ضبط پیام اختصاصی Record Voice

1- Record 20 Sec
2- Delete Voice

با انتخاب گزینه‌ی 4 در منوی اصلی وارد صفحه روبرو می‌شوید.

- گزینه‌ی 1 برای ضبط 20 ثانیه پیام اختصاصی می‌باشد.
- گزینه‌ی 2 برای حذف صدای ضبط شده می‌باشد.
- نکته: دستگاه به صورت پیشفرض پیام اعلام سرقت دارد و نیازی به ضبط پیام شخصی نیست.

تنظیم زمان آژیر Alarm Time

Time Is 3 Minute
Back - + Ok

گزینه‌ی 5 مربوط به مدت زمان آژیر هنگام تحریک دستگاه است و با انتخاب آن وارد صفحه روبرو می‌شوید.

زمان آژیر دستگاه به صورت پیشفرض 3 دقیقه می‌باشد و می‌توانید با لمس (∨∧) زمان آن را بین 1 تا 9 دقیقه تنظیم کرده و با لمس (→) تنظیمات را ذخیره کنید.

تنظیمات ریموت Remote Option

1- Set Remote
2- Delete Remote

Press Remote Key
1- 0000 Set

گزینه‌ی 6 منو مربوط به تنظیمات ریموت کنترل می‌باشد و با لمس آن وارد صفحه روبرو می‌شوید.

- گزینه‌ی 1 مربوط به ست کردن ریموت است و با لمس آن وارد صفحه‌ی روبرو می‌شوید.
در این صفحه با زدن کلید ریموت کد آن روی صفحه نمایش داده می‌شود و با لمس (→) وارد صفحه روبرو می‌شود.

دستگاه پس از ذخیره ریموت مورد نظر به گزینه‌ی بعد می‌رود و می‌توانید با تکرار مراحل تا 9 عدد ریموت را ذخیره کنید.

• نکته: چنانچه که ریموت قبلاً ذخیره شده باشد، ذخیره‌ی مجدد آن امکان‌پذیر نمی‌باشد.

- گزینه‌ی 2-Delete Remote 2 برای حذف ریموت‌های ذخیره شده می‌باشد و با انتخاب آن وارد صفحه‌ی روبرو می‌شوید.

با لمس ✓ می‌توانید ریموت مورد نظر برای حذف را انتخاب کرده و با لمس (→) آن ریموت را حذف کنید.

• نکته: برای حذف تمامی ریموت‌ها می‌توانید در این قسمت با لمس (→) پشت سرهم تمام ریموت‌ها را حذف کنید. دستگاه برای راحتی کار به صورت خودکار شماره ریموت را افزایش می‌دهد.

Select Remote:
1 - Code 0000 Del

تنظیمات زون Zone Option

1 - Normal Zone
2 - Wireless

1-Zone1 = 0ff
2-Zone2 = 0ff

3-Zone3 = 0ff
4-Zone4 = 0ff

5-Zone5 = 0ff
6-Zone6 = 0ff

0-OFF 1-ON 2-24H
3-CHIME 4-DELAY

Delay Time 1 Min
Back - + Ok

1-Set 2-Delete
3-III Zone Option

Turn On Sensor
1-00000 Set

با انتخاب گزینه ی 7 وارد تنظیمات زون ها می شوید.

- گزینه ی اول مربوط به تنظیمات زون های سیمی می باشد و با لمس 1 وارد صفحه روبرو شوید.
- با انتخاب شماره زون مورد نظر (1 تا 6) وارد صفحه روبرو می شوید.

عدد 0 برای غیر فعال کردن زون، عدد 1 برای فعال کردن زون (حالت عادی)، عدد 2 برای تنظیم زون به عنوان زون 24 ساعته یا دائمی، عدد 3 برای حالت دینگ دانگ و عدد 4 برای تنظیم زون در حالت تاخیری می باشد.

با انتخاب عدد 4 (تاخیر زون) وارد صفحه ی روبرو می شوید و می توانید مدت زمان تاخیر زون را بین 1 تا 9 دقیقه انتخاب کنید و پس از تایید (→) تنظیمات ذخیره می شوند.

- گزینه ی دوم در قسمت تنظیمات زون مربوط به زون های بی سیم می باشد و با لمس آن وارد صفحه ی روبرو می شوید.

- با انتخاب عدد 1 وارد قسمت ست کردن زون بی سیم می شوید.

در این بخش می توانید با تحریک سنسور بی سیم کد آن را روی LCD مشاهده کنید و با لمس (→) تنظیمات ذخیره می شوند.

شما می توانید در این قسمت 8 عدد سنسور بی سیم را تعریف کنید.



Select Sensor:
1-Code 00000 Del

1-Wzone = Off
2-Wzone = Off

0-OFF 1-ON 2-24H
3-CHIME 4-DELAY

Delay Time 1 Min
Back - + Ok

- گزینه‌ی 2 در قسمت تنظیمات زون بی‌سیم مربوط به حذف کردن سنسور بی‌سیم می‌باشد. و با انتخاب آن وارد صفحه‌ی روبرو می‌شوید.

با لمس  می‌توانید سنسور مورد نظر را انتخاب و با لمس  آن را حذف کنید.

- گزینه‌ی 3 در قسمت زون‌های بی‌سیم مربوط به تنظیمات زون بی‌سیم است و با انتخاب آن وارد صفحه روبرو می‌شوید.

با انتخاب شماره زون بی‌سیم (1 تا 8) وارد قسمت تنظیمات زون بی‌سیم شوید.
عدد 0 برای غیر فعال کردن زون، عدد 1 برای فعال کردن زون (حالت عادی)، عدد 2 برای تنظیم زون به عنوان زون 24 ساعته یا دائمی، عدد 3 برای حالت دینگ دانگ و عدد 4 برای تنظیم زون در حالت تاخیری می‌باشد.

با انتخاب عدد 4 (تاخیر زون) وارد صفحه‌ی روبرو می‌شوید و می‌توانید مدت زمان تاخیر زون را بین 1 تا 9 دقیقه انتخاب کنید و پس از تایید  تنظیمات ذخیره می‌شوند.

تنظیمات هشدار Warning Option

3- SMS Option
4- SMS Only

3- Basic SMS
4- ALL SMS

Select Memory:
123456789 OK

1- Basic SMS
2- ALL SMS

Select Memory:
123456789 OK

1- SMS Option
2- SMS Only

Select Memory:
123456789 OK

با انتخاب گزینه‌ی 8 در منوی اصلی وارد قسمت تنظیمات هشدار می شوید.

- گزینه‌ی اول در این بخش مربوط به تنظیمات پیامک است و با انتخاب آن وارد صفحه روبرو می شوید

• گزینه‌ی اول مربوط به پیامک‌های اساسی دستگاه می باشد و با انتخاب آن وارد صفحه روبرو می شوید.

در این قسمت با انتخاب شماره حافظه GSM (1 تا 9) می توانید پیامک‌های اساسی دستگاه را برای این شماره حافظه فعال و یا غیر فعال کرده و با لمس (→) تنظیمات را ذخیره نمایید.

• گزینه‌ی دوم در بخش تنظیمات SMS (All SMS-2)، برای فعال یا غیر فعال کردن تمامی هشدارهای پیامکی دستگاه استفاده می شود و با انتخاب شماره حافظه مورد نظر و ذخیره آن می توانید تمامی هشدارهای پیامکی را برای آن مخاطب فعال کنید.

- گزینه‌ی دوم در بخش تنظیمات هشدار SMS-Only 2 مربوط به حافظه‌هایی است که نیاز به برقراری تماس در هنگام آژیر ندارند. در این قسمت می توانید با انتخاب شماره حافظه مورد نظر و ذخیره آن تماس را برای آن حافظه غیرفعال کنید.

- نکته 1: پیامک‌های اساسی دستگاه: قطع برق، قطع بلندگو، هشدار آلام و زون مربوطه
- نکته 2: تمامی پیامک‌ها: پیامک‌های اساسی به علاوه پیامک فعال و غیر فعال شدن دستگاه با ریموت یا اپلیکیشن، غیرفعال شدن کپی اصلی دستگاه، تحریک خروجی‌های دستگاه، پیامک مربوط به تنظیمات دستگاه، تعویض رمز، تنظیم مخاطبین، تنظیم تاریخ، تنظیمات تایمرها، گزارش وضعیت دستگاه و.... می باشد.
- نکته 3: چنانچه حالت SMS Only را برای یک مخاطب انتخاب کرده و در قسمت Basic SMS و All SMS آن حافظه را انتخاب نکنید هیچ‌گونه هشدار به آن شماره ارسال نمی شود.

بازیابی تنظیمات کارخانه Factory Reset

Factory Reset ?
Back

با انتخاب گزینه‌ی 9 در منوی اصلی وارد صفحه روبرو می‌شوید و با لمس (→) تمامی تنظیمات دستگاه به حالت اولیه (تنظیمات کارخانه) در می‌آید.

- نکته: تنظیمات کارخانه مربوط به ریموت‌ها و سنسورهای بی‌سیم نمی‌باشد.

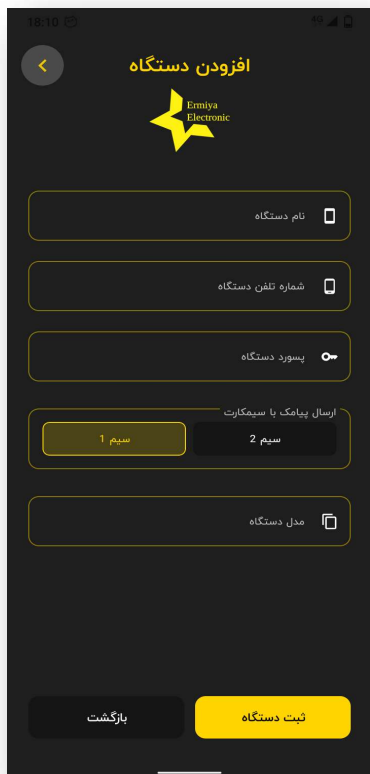

- افزودن دستگاه:

در این بخش می‌توانید دستگاه امنیتی جدید را به اپلیکیشن متصل کرده و کنترل کامل آن را از طریق نرم‌افزار انجام دهید.

نام دستگاه:

یک عنوان دلخواه

شماره تلفن دستگاه:

شماره ای که سیم‌کارت داخل دستگاه روی آن فعال است.

پسورد دستگاه:

رمز پیش فرض دستگاه 0000 است. پس از اتمام نصب، تغییر رمز به دلایل امنیتی توصیه می‌شود.

انتخاب سیم‌کارت جهت ارسال دستورها:

در صورتی که تلفن همراه دارای چندسیم‌کارت باشد، می‌توانید تعیین کنید فرمان‌های پیامکی از کدام سیم‌کارت ارسال شود.

مدل دستگاه:

با توجه به دستگاه از لیست مدل مناسب را انتخاب کنید.

صفحه اول

- بخش کنترل وضعیت دستگاه (فعال/غیرفعال)

- بخش کنترل خروجی‌ها:

- با لمس هر کدام از خروجی رله می‌توانید حالت تحریک

و خروجی رله را به دلخواه (روشن - خاموش - تحریک

لحظه‌ای) انتخاب کنید.

- **استعلام وضعیت:**

- با لمس این گزینه درخواست استعلام وضعیت فعلی به

دستگاه ارسال شده و با دریافت پاسخ، خلاصه وضعیت

نمایش داده می‌شود و با لمس دوباره استعلام وضعیت

به صورت جامع و کامل نمایش داده می‌شود.

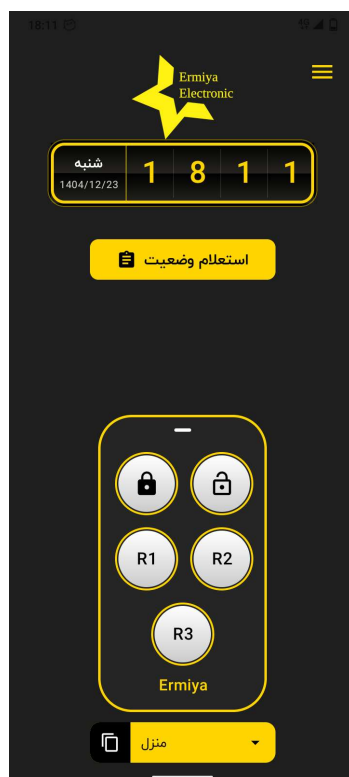

تنظیمات:

در این قسمت، تمام تنظیمات اصلی و پیشرفته دستگاه دزدگیر قابل مدیریت است.

- افزودن دستگاه:

اضافه کردن دستگاه جدید به اپلیکیشن جهت کنترل و مدیریت آن دستگاه ها:

مشاهده و انتخاب دستگاه های دزدگیر تحت کنترل

- رمز دستگاه:

تغییر رمز امنیتی دستگاه جهت جلوگیری از دسترسی غیرمجاز

- امنیت ورود:

تنظیم رمز ورود به اپلیکیشن و روش های تایید هویت کاربر

- تنظیمات سیم کارت:

انتخاب سیم کارت اصلی و مدیریت شیوهی ارسال دستورات

- سنسورها:

افزودن، حذف یا تنظیم عملکرد سنسورهای متصل به دستگاه

- تایمر:

تنظیم زمان دلخواه برای فعال یا غیر فعال کردن دستگاه و کنترل خروجی ها

- مخاطبین:

تعریف شماره مدیر با نام دلخواه و تنظیم نوع اطلاع رسانی هشدار ها

- تاریخچه پیامک:

مشاهده لیست دستورات ارسالی به دزدگیر و پاسخ دزدگیر به دستورات

- راهنما:

ارتباط با شرکت ارمیا الکترونیک شرق و مشاهده فایل راهنمای دزدگیر

- استعلام دستگاه:

بررسی وضعیت ارتباط، آنتن دهی و خروجی ها و پارتیشن ها

- گارانتی:

ثبت اطلاعات گارانتی و دسترسی به خدمات پس از فروش

- تنظیم تاریخ:

تنظیم تاریخ و ساعت داخلی دزدگیر جهت استفاده در تایمر ها

- حذف ریموت:

حذف هر یک از ریموت های تعریف شده

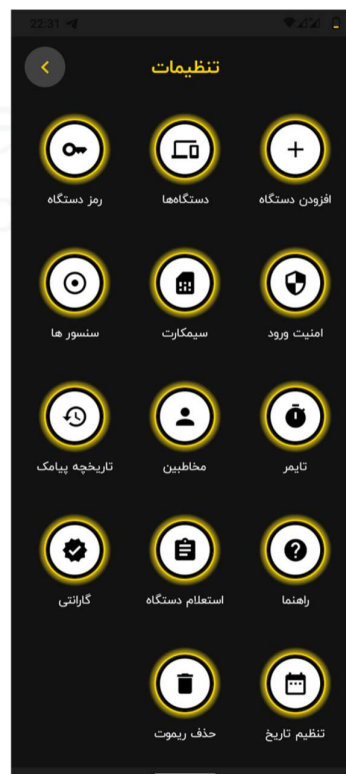

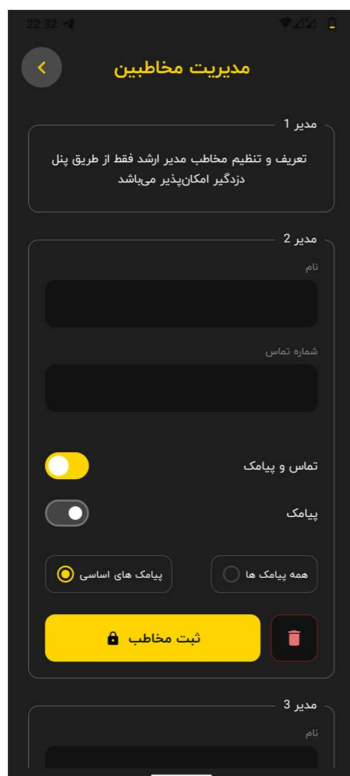

مدیریت مخاطبین و مدیر:

در این صفحه، امکان تعریف و مدیریت شماره‌های تماس جهت دریافت هشدارهای اضطراری و پیام‌های سیستم امنیتی وجود دارد.

- تعریف مخاطب جدید

- انتخاب نوع پیام دریافتی

برای هر مخاطب چهارگزینه اصلی وجود دارد

- پیامک: دریافت هشدار امنیتی از طریق پیامک

- تماس و پیامک: دریافت هشدار با تماس تلفنی و پیامک

- پیامک‌های اساسی: دریافت فقط پیام‌های ضروری و حیاتی

- همه پیامک‌ها: دریافت همه پیام‌های مرتبط با سیستم

- انتخاب پارتیشن مربوط به آن مخاطب

- حذف هر مخاطب از طریق آیکون حذف امکان پذیر است.

• مخاطب اول (مدیر ارشد) تنها از طریق پینل دستگاه ثبت می‌شود.

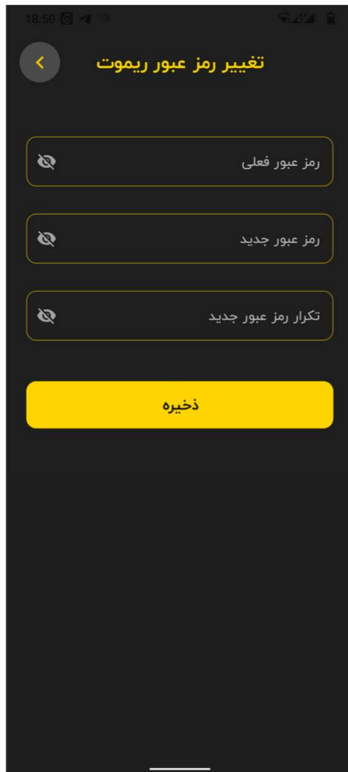

رمز دستگاه:

در این قسمت می‌توانید رمز امنیتی دستگاه را تغییر دهید. این رمز جهت جلوگیری از دسترسی غیرمجاز به سیستم و کنترل فرمان‌های امنیتی مورد استفاده قرار می‌گیرد.

- رمز دستگاه را تنها در اختیار افراد مورد اعتماد قرار دهید.

تنظیمات سیمکارت:

در این صفحه می‌توانید تنظیمات مربوط به ارسال پیام از طریق سیم‌کارت گوشی را مدیریت کنید.

- شارژ: با انتخاب این گزینه دستگاه دستور شارژ برای سیم‌کارت فعال ارسال می‌کند.
- همیشه قبل از فعال‌سازی سیستم امنیتی، اعتبار سیم‌کارت بررسی شود.
- اعلام: از طریق این گزینه، میزان باقیمانده شارژ یا وضعیت سیم‌کارت بررسی و گزارش می‌شود.

- انتخاب سیم‌کارت جهت ارسال دستورات:

سیم ۱ / سیم ۲: تعیین سیم‌کارت اصلی برای ارسال دستورات پیامکی

- در صورت تعویض سیم‌کارت، این بخش حتما مجددا تنظیم شود.

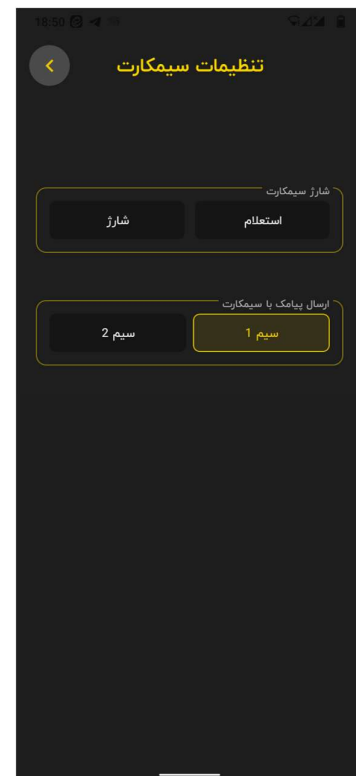

سنسورها:

- معرفی زون‌ها:
- زون باسیم: سنسورهایی که با سیم به دستگاه متصل می‌شوند.
- زون بی‌سیم: سنسورهایی که بدون سیم به دستگاه متصل می‌شوند.

تنظیمات هر زون:

حالت زون:

فعال: زون نظارت و هشدار را انجام می‌دهد.

غیرفعال: زون غیر فعال می‌شود.

زون تاخیری: تاخیر در فعال سازی هنگام خروج از یک تا 9 دقیقه

24 ساعته: زون به صورت 24 ساعته فعال می‌شود.

دینگ دانگ: هنگام تحریک زون صدای دینگ دانگ از بل

تأخیر زون:

مدت زمانی که سیستم دزدگیر پس از فعالسازی صبر می‌کند سپس آن زون را فعال می‌کند.

گارد زون:

در صورت غیرفعال بودن دستگاه و عدم تحریک سنسور پس از سپری شدن زمان تعیین شده پیامک یادآوری غیر فعال بودن دستگاه ارسال می‌شود.

عملکرد دکمه‌ها:

- **ذخیره:** ذخیره و ارسال تنظیمات زون به دستگاه دزدگیر از طریق پیامک
- **تغییر نام زون:** اختصاص نام جدید جهت شناسایی بهتر (حداکثر ۱۳ کاراکتر فارسی)

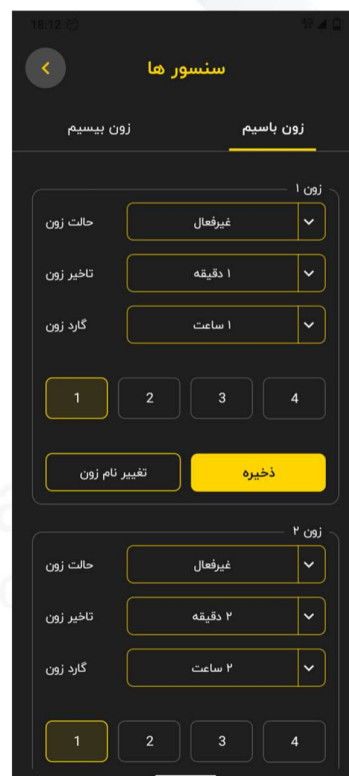

تایمر:

در این بخش می‌توانید زمان بندی اتوماتیک برای فعال سازی یا غیرفعال سازی دزدگیر و خروجی های دستگاه در روزهای مشخص شده را تنظیم کنید.

- افزودن و مدیریت تایمرها:

در دستگاه دزدگیر امکان افزودن هشت تایمر مستقل وجود دارد

- زمان اجرا:

زمان انجام عملیات را به صورت دقیقه و ساعت تعیین کنید.

- عملیات:

انتخاب عملیات تایمر از جمله فعال سازی و خاموش کردن سیستم و خروجی ها و عملکرد های مختلف در زمان مشخص

- تکرار :

کاربر می‌تواند مشخص کند تایمر در چه روزهایی تکرار و اجرا شود.

- ذخیره :

پس از ذخیره و تنظیم ، تایمرها به صورت خودکار اجرا خواهند شد و نیازی به انجام دستی فرمان نیست.



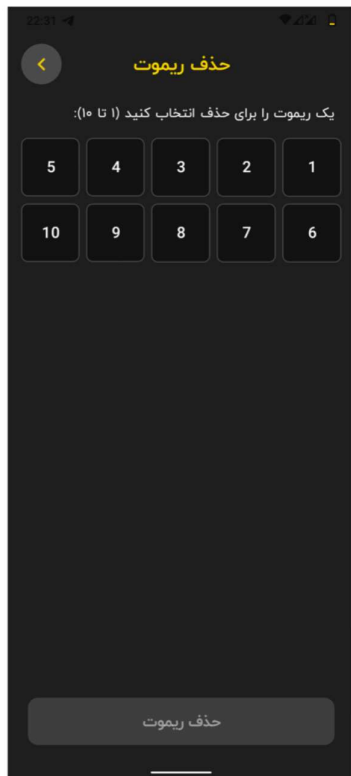

حذف ریموت :

این گزینه امکان حذف هر یک از ریموت های دستگاه دزدگیر را به کاربرد می دهد.
شماره ریموت مد نظر را انتخاب کرده و گزینه حذف ریموت را بزنید .

استعلام دستگاه:

در این قسمت می توانید آخرین وضعیت عملکرد و ارتباط دستگاه را بررسی کنید.

- وضعیت فعال یا غیرفعال بودن پارتیشن ها
- برقی ورودی
- وضعیت اتصال بلندگوی خارجی
- وضعیت خروجی ها
- میزان آنتن دهی دستگاه
- ولتاژ باتری
- ساعت و تاریخ دستگاه

